

BAS 1500E / BAS 1500V

| | | |
|----|--|---|
| DE | Betonglättmaschine Originalbetriebsanleitung | 3 |
| EN | Power trowel Translation of the original operating manual | 9 |

BAS 1500V

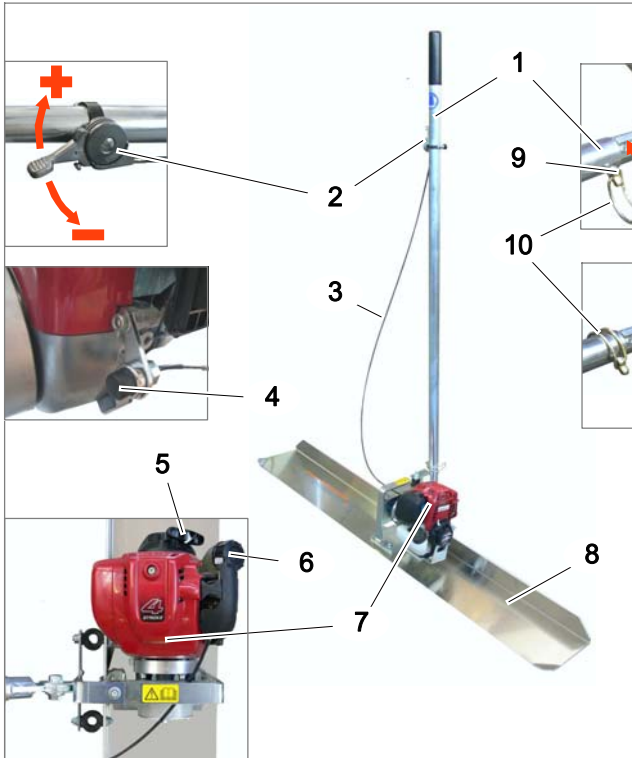

BAS 1500E

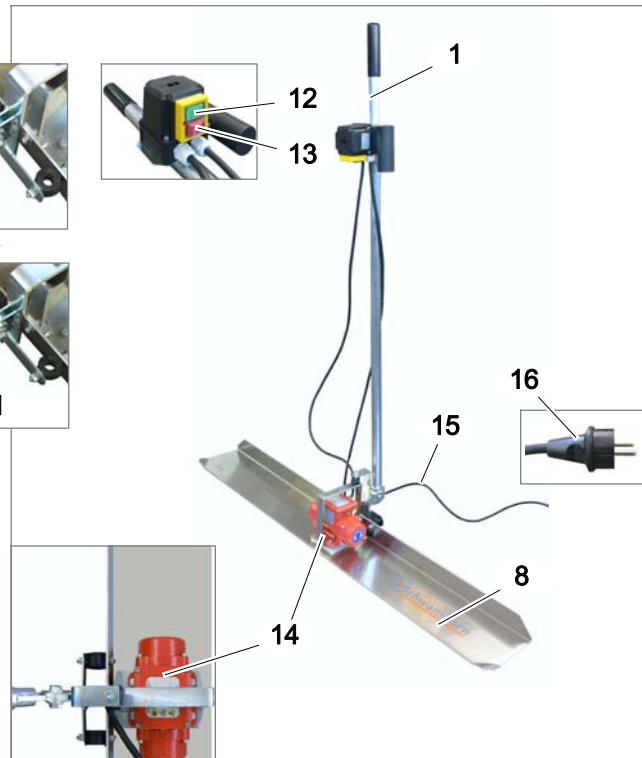

DE Betonglättmaschine BAS 1500V / BAS 1500E

Hersteller: Schwamborn Gerätebau GmbH
 Robert-Bosch-Straße 8
 D-73117 Wangen / Göppingen

Telefon: +49 (0)7161 2005-0
 Telefax: +49 (0)7161 2005-15
 E-Mail: info@schwamborn.com
 URL: http://www.schwamborn.com

Dokument: BAS 1500V / BAS 1500E de
 Ausgabedatum: 9.10.2019

1 Wichtige Hinweise

© Schwamborn Gerätebau GmbH
 Alle Rechte liegen bei der Schwamborn Gerätebau GmbH. Kein Teil dieser Originalbetriebsanleitung, einschließlich der Übersetzungen der Originalbetriebsanleitung, darf in irgendeiner Form ohne schriftliche Genehmigung der Schwamborn Gerätebau GmbH reproduziert, verarbeitet oder verbreitet werden. Wird das hier beschriebene Produkt ohne Abstimmung mit dem Hersteller verändert, haftet dieser nicht für Schäden. Außerdem erlöschen in diesem Fall sämtliche Garantie- und Gewährleistungsansprüche.

i Die Maschinen BAS 1500V / BAS 1500E unterscheiden sich in der Antriebsart.

Inhalt

| | |
|---|----------|
| 1 Wichtige Hinweise | 3 |
| 1.1 Bestimmungsgemäße Verwendung | 3 |
| 1.2 Verwendete Symbole | 4 |
| 1.3 Haftung und Gewährleistung | 4 |
| 1.4 Unfallschutz und Sicherheit | 4 |
| 1.5 Sicherheitshinweise | 4 |
| 2 Betrieb | 5 |
| 2.1 Maschine in Betrieb nehmen | 6 |
| 2.2 Beton abziehen / verdichten | 6 |
| 2.3 Betrieb beenden | 7 |
| 2.3.1 Maschine reinigen | 7 |
| 2.3.2 Maschine aufbewahren | 7 |
| 3 Kundendienst und Ersatzteile | 7 |
| 4 Maschine übernehmen | 8 |
| 5 Technische Daten | 8 |
| 6 Konformitätserklärung | 8 |

1.1 Bestimmungsgemäße Verwendung

Die Maschine darf nur unter Verwendung des vom Hersteller gelieferten Zubehörs zum Verdichten und Glätten von frisch eingebrachtem, noch formbarem Beton verwendet werden.

Jeder andere Gebrauch der Maschine kann zu Gefährdungen führen und ist untersagt!

Zur bestimmungsgemäßen Verwendung gehört auch das Beachten der Betriebsanleitung, insbesondere der dort enthaltenen Warnhinweise und das Einhalten der Anweisungen zur Bedienung und Wartung!

Legende zur Bildseite

| Pos. | Benennung |
|------|--------------------------------------|
| 1 | Führungsstange |
| 2 | Gashebel (BAS 1500V) |
| 3 | Seilzug (BAS 1500V) |
| 4 | Stopp-Schalter (BAS 1500V) |
| 5 | Startgriff (BAS 1500V) |
| 6 | Tankdeckel (BAS 1500V) |
| 7 | Verbrennungs-Rüttelmotor (BAS 1500V) |
| 8 | Glättschiene |
| 9 | Querbolzen |
| 10 | Sicherungsfeder |
| 11 | Klemmschraube |
| 12 | grüner EIN-Taster (BAS 1500E) |
| 13 | roter AUS-Taster (BAS 1500E) |
| 14 | Elektro-Rüttelmotor (BAS 1500E) |
| 15 | Anschlussleitung (BAS 1500E) |
| 16 | Netzstecker (BAS 1500E) |



Diese Betriebsanleitung muss vom Bedienpersonal vor dem Gebrauch der Maschine sorgfältig gelesen und verstanden worden sein!
 Betriebsanleitung immer griffbereit aufbewahren!

Bei leihweiser Überlassung der Maschine an andere Personen muss die Betriebsanleitung mitgegeben und auf ihre Wichtigkeit hingewiesen werden!

BAS 1500V:
 Die Betriebsanleitung GX25 des Zulieferanten HONDA muss gelesen und beachtet werden!

1.2 Verwendete Symbole

In dieser Dokumentation werden folgende Symbole verwendet:

Sicherheitshinweis

Mit diesem Symbol sind Warnungen, Verbote und Gebote gekennzeichnet, die auf Gefahren hinweisen und unbedingt beachtet und befolgt werden müssen.

Zum Teil sind Sicherheitshinweise ergänzt durch entsprechende Symbole.



Warnung



Verbot



Gebot

Zusätzlicher Hinweis

Mit diesem Symbol sind zusätzliche Informationen gekennzeichnet.

1.3 Haftung und Gewährleistung

Eine Haftung oder Gewährleistung ist in den folgenden Fällen ausgeschlossen:

- Die Hinweise oder Anweisungen in der Betriebsanleitung wurden nicht beachtet.
- Die Maschine oder zugehörige Einrichtungen wurden fehlerhaft bedient.
- Die Wartung wurde unzureichend oder unsachgemäß durchgeführt.
- Die vorgeschriebenen Ersatzteile wurden nicht verwendet.
- Die Schutzeinrichtungen wurden nicht benutzt, verändert oder demontiert.
- Die vorgeschriebenen Anschlusswerte und Umgebungsbedingungen wurden nicht eingehalten.

Wird die Maschine ohne Abstimmung mit dem Hersteller verändert, haftet dieser nicht für Schäden. Außerdem erlöschen in diesem Fall sämtliche Garantie- und Gewährleistungsansprüche.

1.4 Unfallschutz und Sicherheit

Alle Gesetze und Richtlinien (z. B. die geltende Richtlinie zur Abfallbeseitigung), Unfallverhütungsvorschriften und die allgemein anerkannten sicherheitstechnischen Regeln müssen bei Arbeiten an und mit der Maschine eingehalten werden!

Die nachfolgenden Ausführungen stimmen überein mit Gesetzen, Richtlinien und Veröffentlichungen wie:

- EU-Richtlinie Maschinen
- EU-Richtlinie Produkthaftung
- Gesetz über Technische Arbeitsmittel
- Gesetz über Gerätesicherheit
- Gesetz über Produkthaftung

Die Betriebsanleitung ist für den Bediener sowie für das Personal zur Wartung, Pflege und Instandsetzung der Maschine und soll zusammen mit der gesamten Technischen Dokumentation dabei helfen,

- Gefahren abzuwenden
- die bestimmungsgemäßen Einsatzmöglichkeiten der Maschine zu nutzen
- Ausfallzeiten und Reparaturkosten zu vermeiden
- die Funktion der Maschine zu erhalten
- die Lebensdauer der Maschine zu erhöhen

Hersteller und Betreiber der Maschine müssen die Inhalte und Bestimmungen der EU-Richtlinien beachten. Die Wirksamkeit aller Maßnahmen ist grundsätzlich vom sicherheitskonformen Zusammenwirken aller Beteiligten, also des Herstellers, des Betreibers und des Bedienungspersonals abhängig.

1.5 Sicherheitshinweise

Diese Maschine wurde nach neuestem Stand der Technik und nach anerkannten sicherheitstechnischen Regeln gebaut. Damit wird größtmögliche Arbeitssicherheit gewährt. Dennoch können von der Maschine Gefahren für Personen oder Schäden an Sachwerten ausgehen.

 **An der Maschine dürfen nur Personen arbeiten, die hiermit beauftragt und entsprechend qualifiziert sind!**

 **Vor jedem Arbeitseinsatz muss eine allgemeine Prüfung der Maschine erfolgen! Dabei muss insbesondere auf beschädigte oder lose Teile und Verschleiß geachtet werden!**
Die Maschine darf nur in technisch einwandfreiem Zustand in Betrieb genommen werden!

 **Anbauten und Veränderungen an der Maschine, die die Betriebssicherheit beeinflussen können, sind verboten!**

 **Wenn an der Maschine Schäden oder Mängel festgestellt werden, durch die Personen oder Sachen gefährdet werden können, muss die Maschine sofort außer Betrieb gesetzt und die weitere Benutzung bis zur völligen Instandsetzung verhindert werden!**



! Das für die Maschine zuständige Bedien- und Wartungspersonal muss sicherstellen, dass niemand während des Betriebs bzw. der Wartungsarbeiten in den Gefahrenbereich der Maschine gelangen kann!

! Verletzungsgefahr bei demontierten bzw. funktionsuntüchtigen Sicherheitseinrichtungen! Die Sicherheitseinrichtungen müssen vor Inbetriebnahme auf Vollständigkeit und Funktionsfähigkeit geprüft werden!
Sicherheitseinrichtungen müssen während des Betriebes montiert sein!

! Bei Arbeiten an der Maschine (Einrichtung, Wartung, Instandhaltung, Reparatur, Reinigung u.s.w.) ...

BAS 1500E:
... muss die Stromversorgung der Maschine vom Netz getrennt sein
(Netzstecker [16] ziehen)!

BAS 1500V:
... muss der Antriebsmotor ausgeschaltet sein und still stehen
(→ Betriebsanleitung HONDA GX25)!

! Beim Nachfüllen von Benzin oder Öl muss der Rüttelmotor ausgeschaltet sein und still stehen
(→ Betriebsanleitung HONDA GX25)!



! **BAS 1500E:**
Lebensgefahr durch hohe elektrische Spannung! Die Maschine darf nur an Stromnetze mit Fehlerstrom-Schutzeinrichtung angeschlossen werden!

Die zur Stromversorgung dienende Netzsteckdose muss gemäß den örtlichen Vorschriften versorgt und installiert sein!

Alle verwendeten Stecker und Kupplungen müssen spritzwassergeschützt sein!

Alle Arbeiten an der elektrischen Anlage dürfen ausschließlich nur von einer ausreichend informierten und qualifizierten Elektro-Fachkraft ausgeführt werden!



! **BAS 1500V:**
Verletzungsgefahr / Beschädigungsgefahr durch hochentzündlichen, giftigen Kraftstoff. Benzin und Motoröl sind umweltgefährdend und dürfen nicht ins Grundwasser gelangen!

! **BAS 1500V:**
Brandgefahr!
Offenes Feuer und Rauchen sind am Arbeitsplatz verboten!



! **BAS 1500V:**
Vergiftungsgefahr durch gesundheitsgefährdende Stoffe am Arbeitsplatz!

Essen, Trinken und Rauchen sind am Arbeitsplatz verboten! Nahrungsmittel müssen immer in Aufenthaltsräumen oder Kantinen eingenommen werden!
Nach dem Beenden der Arbeiten eine Körperreinigung durchführen!

2 Betrieb

! Sicherheitshinweise in Kapitel 1.5 beachten!



! Während des Betriebes der Maschine muss ein Gehörschutz getragen werden!

! Schutzschuhe tragen!







! **BAS 1500E:**
Lebensgefahr durch hohe elektrische Spannung! Die Netzleitung darf nicht überfahren, gequetscht oder gezerrt werden!
Der Aktionsradius ist durch die Länge der Netzleitung begrenzt! Maschine rechtzeitig anhalten!

-  **BAS 1500V:**
Verletzungsgefahr durch hohe elektrische Spannung!
Zündleitung und Zündkerzen-Abdeckung nicht berühren!









-  Verletzungsgefahr durch hohe Temperatur am Motor! Diese Teile können auch nach dem Betrieb heiß sein.
BAS 1500V:
Zusätzliche Verletzungsgefahr durch heiße Auspuff-Teile und heiße Abgase!

2.1 Maschine in Betrieb nehmen

-  Sicherheitshinweise in Kapitel 1.5 beachten!
Vor der Inbetriebnahme der Maschine muss eine visuelle Prüfung der Maschine erfolgen! Dabei muss insbesondere auf Verschleiß, beschädigte oder lose Teile geachtet werden!
-  **BAS 1500E:**
Den Netzstecker, die Anschlussleitung und ggf. die Verlängerungsleitung auf Funktionssicherheit prüfen!
-  **BAS 1500V:**
Erstickungs- und Vergiftungsgefahr durch giftige Abgase!
Maschinen mit Verbrennungsmotor dürfen nicht in geschlossenen Räumen oder in Bodensenken ohne ausreichende Frischluft-Zufuhr betrieben werden!
- Füllstände von Benzin und Öl prüfen und ggf. nachfüllen** (→ Betriebsanleitung HONDA GX25).
1. Die Führungsstange [1] aufstecken, den Querbolzen [9] einstecken und die Sicherungsfeder [10] über die Führungsstange schnappen (→ Bild).
 2. Die Klemmschraube [11] lösen (nicht heraus-schrauben).
-  Die folgende Arbeit Pos. 3. sollte von 2 Personen ausgeführt werden.
3. Die Führungsstange in die Arbeitsposition (ungefähr auf Hüfthöhe) schwenken und die Klemmschraube festdrehen.
-  Die Maschine ist betriebsbereit.

2.2 Beton abziehen / verdichten

-  **Der Bediener muss die Maschine immer kontrollieren und steuern können!**
Die Führungsstange [1] darf im Betrieb nicht losgelassen werden!
-  Die Maschine ist betriebsbereit (→ Kapitel 2.1 - Seite 12).
1. Die Maschine zum Einsatzort transportieren.
 2. **BAS 1500E:**
 - a. Die Anschlussleitung (Verlängerungsleitung) mit einer ordnungsgemäßen Netzsteckdose verbinden.
 - b. Die Maschine an der Führungsstange [1] festhalten.
 - c. Den grünen EIN-Taster [12] drücken.
-  Der Elektro-Rüttelmotor [14] ist eingeschaltet.
-  **BAS 1500V:**
Der Verbrennungs-Rüttelmotor [7] darf nicht gekippt werden und muss immer in der Arbeitsposition transportiert und aufbewahrt werden!
- a. Die Maschine an der Führungsstange [1] festhalten.
 - b. Den Antriebsmotor starten (→ Betriebsanleitung HONDA GX25).
-  Der Verbrennungs-Rüttelmotor [7] ist eingeschaltet.
- c. Die gewünschte Drehzahl am Gashebel [2] einstellen.
-  Für flüssigen Beton: Niedrigere Drehzahl.
Für festeren Beton: Höhere Drehzahl,
3. Die Glättschiene [8] am Rand der Betonfläche aufsetzen.
-  Um Wellen im Beton zu vermeiden muss die Glättschiene mit mäßiger Geschwindigkeit über den Beton gezogen werden.
Die Führungsstange muss immer so gehalten werden, dass der die Unterseite der Glättschiene vollständig aufliegt.
4. Die Maschine mit gleichmäßiger Geschwindigkeit in geraden Bahnen über den Beton ziehen (→ Bild).
Keine Kurven fahren!
 5. Die Glättschiene am Ende jeder Bahn anheben und umsetzen.

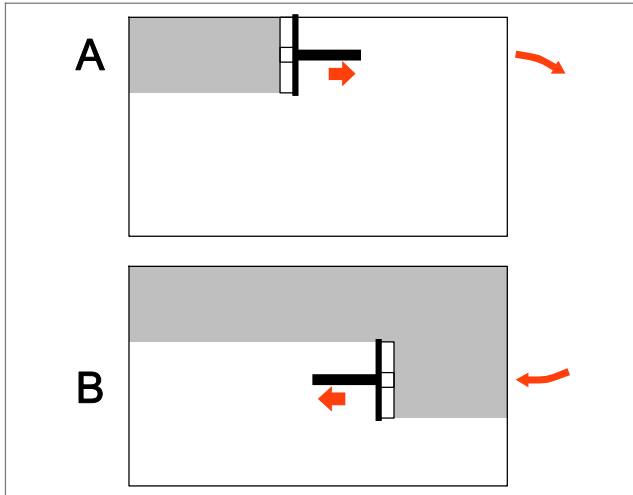

2.3 Betrieb beenden

- BAS 1500E:**
 - Den roten AUS-Taster [13] drücken.
✔ Der Elektro-Rüttelmotor [14] ist ausgeschaltet.
 - Die Anschlussleitung (Verlängerungsleitung) von der Netzsteckdose trennen und zusammenrollen.**BAS 1500V:**
 - Die geringste Drehzahl am Gashebel [2] einstellen.
 - Den Stopp-Schalter [4] am Verbrennungs-Rüttelmotor [7] betätigen.
✔ Der Verbrennungs-Rüttelmotor ist ausgeschaltet.
✔ Der Betrieb ist beendet.
- Die Maschine reinigen.

2.3.1 Maschine reinigen

 Der Verbrennungs-Rüttelmotor [7] darf nicht gekippt werden und muss immer in der Arbeitsposition transportiert und aufbewahrt werden!



 Die Maschine darf nicht mit Druckluft, einem Hochdruck-Reiniger oder Lösungsmitteln gereinigt werden!

- Die Maschine nach dem Einsatz mit einem Tuch bzw. geeigneten Mitteln trocken reinigen.
- **BAS 1500V:**
Benzinfilter und Luftfilter reinigen
(→ Betriebsanleitung HONDA GX25).

2.3.2 Maschine aufbewahren



Die folgenden Arbeiten sollten von 2 Personen ausgeführt werden.

- Wenn die Führungsstange [1] montiert bleiben soll:
 - Die Maschine an der Führungsstange festhalten.
 - Die Klemmschraube [11] lösen (nicht herausrauben).
 - Die Führungsstange in die senkrechte Position schwenken und die Klemmschraube festdrehen.Wenn die Führungsstange [1] entfernt werden soll:
 - Die Maschine an der Führungsstange festhalten.
 - Die Sicherungsfeder [10] öffnen, den Querbolzen [9] herausziehen und die Führungsstange entfernen.
 - Den Querbolzen [9] in die Führungsstange stecken und die Sicherungsfeder [10] über die Führungsstange schnappen (→ Bild).
 - Die Führungsstange zwischen Rüttelmotor und Glättschiene schieben [17].
- Alle losen Teile an der Maschine befestigen.
- Die Maschine an einem trockenen Ort aufbewahren.

3 Kundendienst und Ersatzteile

 Es dürfen nur Original-Ersatzteile des Herstellers verwendet werden.

Bei Fragen zu Kundendienst, Ersatzteilen oder Reparatur wenden Sie sich bitte an den Hersteller. Um Ihre Fragen schnell bearbeiten zu können, sollten immer die spezifischen Daten (Typ, Ausstattung) der Maschine angegeben werden

4 Maschine übernehmen

Die Maschine wird vom Hersteller vollständig und verpackt geliefert.

1. Maschine auspacken und anhand des beigefügten Lieferscheins auf Vollständigkeit prüfen.
2. Prüfen, ob Transportschäden entstanden sind.

Transportschäden sofort dem Transportunternehmen mitteilen!

Beanstandungen sofort dem Hersteller mitteilen!

i Reklamationen zu einem späteren Zeitpunkt können nicht anerkannt werden!

5 Technische Daten

| | BAS 1500V | BAS 1500E |
|--------------------------|--|--------------------------|
| Motortyp | Luftgekühlter 1-Zylinder OHC Benzinmotor | Drehstrom-Asynchronmotor |
| Hubraum | 26,3 cm ³ | — |
| Treibstoff | Benzin (min. 86 Oktan) | — |
| Motoröl | SAE 10W-30 | — |
| Nennleistung | 720 W | 100 W |
| Nennspannung | — | 230 V, 50 Hz |
| Kabellänge | — | 20 m |
| Schutzklasse | — | I |
| Schutzgrad | — | IP65 |
| Arbeitsbreite | 1500 mm | 1500 mm |
| Führungsstange | 1500 mm | 1500 mm |
| Gewicht | 16 kg | 18 kg |
| Schallleistungspegel | 97 dB(A) | 82 dB(A) |
| Schwingungsgesamtwert *) | ≤ 2,5 m/s ² | ≤ 2,5 m/s ² |

*) ermittelt unter standardisierten Hersteller-Betriebsbedingungen nach Messmethode HARM.

6 Konformitätserklärung

Schwamborn Gerätebau GmbH
Robert-Bosch-Straße 8
D-73117 Wangen
Deutschland

Hiermit erklären wir, dass die Maschinen
BAS 1500E / BAS 1500V
übereinstimmen mit den Bestimmungen der

- Richtlinie 2006/42/EG
Maschinen
- Richtlinie 2004/108/EG
Elektromagnetische Verträglichkeit
- Richtlinie 2006/95/EG
Niederspannung

Angewendete harmonisierte Normen:

- EN 292-1, EN 292-2, EN 13857
Sicherheit von Maschinen

- EN 60204-1
Elektrische Ausrüstung von Maschine
- EN 50081-2/EN 50082-2/EN 61000-6-2
Elektromagnetische Verträglichkeit

Die Inbetriebnahme der geänderten oder erweiterten Maschine ist solange untersagt, bis festgestellt wurde, dass die geänderte oder erweiterte Maschine den Bestimmungen der oben genannten Richtlinien entspricht.

Bei einer nicht mit uns abgestimmten Änderung oder Erweiterung der Maschine verliert diese Erklärung ihre Gültigkeit.

Wangen, den 26.6.2019



Eckart Schwamborn, Geschäftsführer

EN Power trowel BAS 1500V / BAS 1500E

Manufacturer: Schwamborn Gerätebau GmbH
Robert-Bosch-Straße 8
D-73117 Wangen / Göppingen

Telephone: +49 (0)7161 2005-0
Telefax: +49 (0)7161 2005-15
E-mail: info@schwamborn.com
URL: http://www.schwamborn.com

Document: BAS 1500V / BAS 1500E en
Publishing date: 9.10.2019

Contents

| | |
|------------------------------------|----|
| 1 Important informations | 9 |
| 1.1 Intended use | 9 |
| 1.2 Symbols used | 10 |
| 1.3 Liability and warranty | 10 |
| 1.4 Accident prevention and safety | 10 |
| 1.5 Safety instructions | 10 |
| 2 Operation | 11 |
| 2.1 Starting up the machine | 12 |
| 2.2 Levelling/Compacting cement | 12 |
| 2.3 Ending the operation | 13 |
| 2.3.1 Cleaning the machine | 13 |
| 2.3.2 Storing the machine | 13 |
| 3 Customer service and spare parts | 13 |
| 4 Accepting the machine | 14 |
| 5 Technical data | 14 |
| 6 Declaration of conformity | 14 |

Key to the illustration page

| Pos. | Designation |
|------|--------------------------------------|
| 1 | Guide bar |
| 2 | Throttle lever (BAS 1500V) |
| 3 | Bowden cable (BAS 1500V) |
| 4 | Stop switch (BAS 1500V) |
| 5 | Start handle (BAS 1500V) |
| 6 | Tank lid (BAS 1500V) |
| 7 | Combustion jogging motor (BAS 1500V) |
| 8 | Smoothing blade |
| 9 | Cross bolt |
| 10 | Securing spring |
| 11 | Clamping screw |
| 12 | Green ON button (BAS 1500E) |
| 13 | Red OFF button (BAS 1500E) |
| 14 | Electric jogging motor (BAS 1500E) |
| 15 | Connecting cable (BAS 1500E) |
| 16 | Power plug (BAS 1500E) |

1 Important informations

© Schwamborn Gerätebau GmbH
Schwamborn Gerätebau GmbH reserves all rights. Any reproduction, use or distribution of the original operating manual or the translation of the original operating instructions, in whole or in part, is prohibited without the express written permission of Schwamborn Baumaschinen GmbH. If the product described here is altered without the consent of the manufacturer, then said manufacturer is not responsible for any damage that may be incurred. Any such actions will void the warranty.

i The machines BAS 1500V / BAS 1500E differ in their types of drive.

1.1 Intended use

The machine may be employed only when using the accessories supplied by the manufacturer for compacting and smoothing freshly poured and still mouldable cement.

Any other usage of the machine can lead to dangerous situations and is prohibited!

To ensure proper use of the machine, follow the instructions in the operating manual, paying particular attention to any warnings and instructions relating to operation and maintenance!



Before using the machine, the operating personnel must carefully read and understand this operating manual! Keep this operating manual close at hand for easy reference!

If the machine is on loan to other parties, the operating manual needs to be provided with the machine and its importance must be made clear!

BAS 1500V:
Read and comply the GX25 operating manual provided by the supplier HONDA.

1.2 Symbols used

The following symbols are used in this documentation:

Safety instructions

This symbol indicates warnings, prohibitions and instructions regarding potential hazards. These instructions must be obeyed and closely observed.

Some of the safety instructions are accompanied by corresponding symbols.



Warning



Prohibition



Direction

Additional note

This symbol indicates additional information.

1.3 Liability and warranty

Liability or warranty is excluded if:

- The instructions in the operating manual have not been observed.
- The machine or its attachments were improperly operated.
- The maintenance was carried out inadequately or incorrectly.
- Specified spare parts were not used.
- The protective equipment was not used, has been altered or was removed.
- The specified power supply ratings and surrounding conditions have not been observed.

The manufacturer is not liable for any damage that may result if the user makes any changes to the machine without the manufacturer's permission. Any such actions will void the warranty.

1.4 Accident prevention and safety

All laws and regulations (e.g. the valid regulations on waste disposal), accident prevention guidelines and generally recognised safety rules must be complied with when working on and with the machine.

The following instructions comply with legislation, directives and publications such as:

- EU Machinery Directive
- EU Product Liability Directive
- Law governing technical materials
- Law governing equipment safety
- Law governing product liability

This operating manual is intended for operators and tool setters, as well as for the personnel that service, maintain and repair the machine. Together with all the technical documentation, it is intended to help

- avoid hazardous situations
- use the machine for its intended applications
- avoid downtime and repair costs
- maintain the function of the machine
- increase the service life of the machine

The manufacturer and owner of the machine must observe the contents and provisions of the EC directives. The effectiveness of any measure ultimately depends on how well all parties, i.e. the manufacturer, the owner and the machine operators, work together to uphold safety standards.

1.5 Safety instructions

This machine incorporates state of the art technology and has been built in accordance with recognised safety regulations. This ensures that the highest possible standards of occupational safety are maintained. However, incorrect use of the machine could endanger personnel or cause material damage.

 **The machine may only be operated by people who have been assigned to do so and who have the appropriate training and skills!**

 **A general inspection of the machine must be conducted before starting up the machine! Pay particular attention to damaged or loose components, and to wear!**

The machine may only be put into operation if it is in perfect technical condition!

 **Adding to or modifying the machine in any way that could compromise operating safety is prohibited!**

 **If any defects are found in the machine that could endanger people or damage property, stop the machine immediately and make sure that it cannot be used again until all repairs have been completed!**



! The operating and maintenance personnel responsible for the machine must ensure that no one can enter the machine's danger zone during operation or maintenance work!

! Risk of injury if safety equipment has been removed or is non-functional! The safety equipment must be checked for completeness and function before starting up!
The safety equipment must be in place during operation!

! When working on the machine (set-up, maintenance, service, repair, cleaning, etc.) ...

BAS 1500E:

... the power supply of the machine must be disconnected from the mains
(Disconnect power plug [16])!

BAS 1500V:

... the drive motor must be switched off and at standstill
(→ HONDA GX25 operating manual)!

! When petrol or oil is being refilled, the jogging motor has to be off and at standstill
(→ HONDA GX25 operating manual)!



! **BAS 1500E:**
High-voltage electrical current can be fatal! Only connect the machine to power supplies equipped with a residual-current device!

The power socket serving as the electric supply should be installed and provided with mains current according to local regulations!

All installed plugs and couplings have to be protected from splash water!

Only suitably knowledgeable, qualified professional electricians may perform work on any electrical parts of the system.



! **BAS 1500V:**
Risk of injury / Risk of damage due to highly-inflammable, toxic fuel.
Petrol and motor oil are environmentally hazardous and must not get into ground water!

! **BAS 1500V:**
Risk of fire!
Open fire and smoking at the workplace is not permitted!



! **BAS 1500V:**
Risk of poisoning due to harmful substances at the workplace!

Eating, drinking or smoking at the workplace is prohibited! Always eat in break rooms or canteen areas!

After completing the work, thoroughly clean yourself!

2 Operation

! Observe the safety instructions in Chapter 1.5!



! Always wear hearing protection when the machine is in operation!

! Wear protective footwear!



! **BAS 1500E:**
High-voltage electrical current can be fatal! Do not run over, crush, or pull on the power line!
The operating range is limited by the length of the power line. Stop the machine in time!

! **BAS 1500V:**
Danger of injury due to high voltage!
Do not touch ignition cable spark plug cover!



- !** Risk of injury due to high temperature on motor! These parts may still be hot after operation.
BAS 1500V:
 Additional risk of injury from hot exhaust parts and hot exhaust air!

2.1 Starting up the machine

- !** Observe the safety instructions in Chapter 1.5! A visual inspection of the machine needs to be done before starting up the machine. Particular attention should be paid to damaged or loose components, and wear.
- !** **BAS 1500E:**
 Check the power plug, the connecting cable and possibly the extension cable for functional safety.
- !** **BAS 1500V:**
Suffocation and poisoning hazard from toxic exhausts!
Machines with combustion engines may not be operated in closed rooms or in ground depressions without sufficient supply of fresh air.
Check fuel levels of petrol and oil and refill if necessary
 (→ HONDA GX25 operating manual).
1. Plug on the guide bar [1], insert the cross bolt [9] and snap the securing spring [10] over the guide bar (→ illustration).
 2. Loosen the clamping screw [11] (do not fully unscrew).



The following task Pos. 3. ought to be carried out by 2 persons.

3. Swivel the guide bar into work position (at about hip height) and tighten the clamping screw.
- ✓ The machine is ready for operation.

2.2 Levelling/Compacting cement

- !** The operator must always be able to control and steer the machine!
 The guide bar [1] may not be released during operation.
- ✓ The machine is ready for operation.
 (→ Chapter 2.1 - page 12).
1. Transport the machine to its installation site.
 2. **BAS 1500E:**
 - a. Connect the connecting cable (extension cable) with a proper power socket.
 - b. Hold the machine at the guide bar [1].
 - c. Press the green ON button [12].

✓ The electric jogging motor [14] is switched on.
 - !** **BAS 1500V:**
The combustion jogging motor [7] may not be tipped and must always be transport and stored in work position.
 - a. Hold the machine at the guide bar [1].
 - b. Start the drive motor
 (→ HONDA GX25 operating manual).

✓ The combustion jogging motor [7] is switched on.

 - c. Set the desired speed at the throttle lever [2].

i For fluid cement: low speed.
 For firmer cement: higher speed.
 3. Place the smoothing blade [8] on the edge of the cement surface.
 - i** To avoid ripples in the cement, the smoothing blade needs to be swept across the cement at moderate speed.
 The guide bar always needs to be held in such a way that it presses the bottom side of the smoothing blade down fully flat.
 4. Pull the machine across the cement in straight tracks at a steady speed (→ illustration).
 Do not draw curves!
 5. Lift the smoothing blade up at the end of each track and transfer.

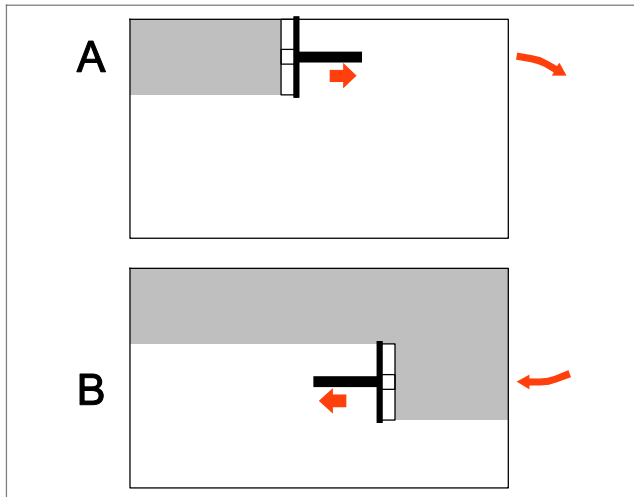

- Clean the machine dry after use with a cloth or suitable agents.
- **BAS 1500V:**
Clean the petrol filter and air filter
(→ HONDA GX25 operating manual).

2.3.2 Storing the machine



The following tasks ought to be carried out by 2 persons.

1. If the guide bar [1] should remain mounted:
 - a. Hold the machine at the guide bar.
 - b. Loosen the clamping screw [11] (do not fully unscrew).
 - c. Swivel the guide bar into vertical position and tighten the clamping screw.

If the guide bar [1] should be removed:

 - a. Hold the machine at the guide bar.
 - b. Open the securing spring [10], pull out the cross bolt [9] and remove the guide bar.
 - c. Insert the cross bolt [9] into the guide bar and snap the securing spring [10] over the guide bar (→ illustration).
 - d. Push the guide bar between the jogging motor and smoothing blade [17].
2. Fasten all loose parts to the machine.
3. Store the machine in a dry location.

2.3 Ending the operation

1. **BAS 1500E:**
 - a. Press the red OFF button [13].
✓ The electric jogging motor [14] is switched off.
 - b. Pull the connecting cable (extension cable) from the power socket and roll it up.

BAS 1500V:

 - a. Set the lowest speed at the throttle lever [2].
 - b. Press the Stop switch [4] on the combustion jogging motor [7].
✓ The combustion jogging motor is switched off.

✓ The operation is ended.
2. Clean the machine.

2.3.1 Cleaning the machine

 The combustion jogging motor [7] may not be tipped and must always be transport and stored in work position.



 Do not use compressed air, high-pressure cleaners or solvents to clean the machine!

3 Customer service and spare parts

 Only manufacturer's original replacement parts may be used.

In case of customer service queries, replacement parts or repairs, please contact the manufacturer. To ensure your queries are dealt with as quickly as possible, always quote your machine data (type, features).

4 Accepting the machine

The machine is delivered in a complete and packed condition from the manufacturer.

1. Unpack machine and check the enclosed delivery slip to make sure all parts are delivered.
2. Check for any transportation damage.

In case of damage, contact the transport company promptly.

Report any problems to the manufacturer immediately!



Complaints at a later date cannot be acknowledged!

5 Technical data

| | BAS 1500V | BAS 1500E |
|--|--|-----------------------------------|
| Motor type | Air-cooled single-cylinder OHC petrol engine | asynchronous rotary current motor |
| Engine displacement | 26.3 cm ³ | — |
| Fuel | Petrol (min. 86 octane) | — |
| Engine oil | SAE 10W-30 | — |
| Rated power | 720 W | 100 W |
| Rated voltage | — | 230 V, 50 Hz |
| Cable length | — | 20 m |
| Protection rating | — | I |
| Protection level | — | IP 65 |
| Working width | 1500 mm | 1500 mm |
| Guide bar | 1500 mm | 1500 mm |
| Weight | 16 kg | 18 kg |
| Noise level 97 dB(A) Vibration, total value *) ≤ 2 . 5 | | 82 dB(A) |
| m/s ² | | ≤ 2.5 m/s ² |

*) Determined under standardised manufacturer operating conditions according to the HARM measuring method.

6 Declaration of conformity

Schwamborn Gerätebau GmbH
Robert-Bosch-Straße 8
D-73117 Wangen
Germany

We hereby declare that the machine

BAS 1500E / BAS 1500V

comply with the provisions described in

- Directive 2006/42/EC
Machine
- Directive 2004/108/EC
Electromagnetic Compatibility
- Directive 2006/95/EC
Low Voltage

The following harmonised standards apply:

- EN 292-1, EN 292-2, EN 13857
Safety of Machinery

- EN 60204-1
Electrical Equipment of Machines
- EN 50081-2/EN 50082-2/EN 61000-6-2
Electromagnetic Compatibility

It is forbidden to begin operating a modified or retrofitted machine before it has been determined that the modified or retrofitted machine conforms to the above directives.

This declaration is no longer valid if the machine is modified or retrofitted without our prior consent and approval.

Wangen, 26.6.2019



Eckart Schwamborn, Managing Director

